



NEW GENERATION PURI

---

## 9. 部品リスト

9-1 消耗品 .....	9-2
9-2 保守部品 .....	9-3
9-3 保守部品（その他部品） .....	9-4
9-4 保守部品（テントフレーム） .....	9-5
9-5 保守部品（カーテン類） .....	9-6
9-6 保守部品（PLラベル類） .....	9-7
9-7 市販品 .....	9-7
9-8 部品配置図 .....	9-8
9-9 部品図 .....	9-13

本商品についての部品のご注文の際は、11-5 ページに添付の「サービス依頼書」に必要事項をご記入の上、FAXにて下記窓口までお知らせ下さい。

(用紙はコピーしてお使い下さい。)

なお、弊社では、この商品の保守サービス期間を2021年3月31日までとしております。

ただし、製造中止、その他やむを得ない事情により、供給期間内であっても、ご注文をお受けできなくなる部品がありますので、あらかじめご了承下さい。

シール紙セット、タッチペン、タッチペンの替芯および部品のご注文に関するお問い合わせ

[消耗品および部材 受注専用窓口] (トラブル対応は致しかねます)

TEL 0586-67-3648

FAX 0586-67-3637 (24時間受付)

◆受付時間：平日 10:00~18:00

◆休日：土日祝日および弊社指定休日

## 9-1 消耗品

図番	部品番号	品名	使用数	備考
A1	F511777-1	シール紙セット	1	SEL042
A2	6932748-0	タッチペン替芯セット (3本入り)	1	
A3	F000017-1	タッチペン	4	M-25BRC

- ※ 金庫キーを紛失した場合は、金庫を交換することになります。  
 金庫交換の際はゲーム機を返送して頂く必要がありますのでご了承下さい。
- ※ リストにない部品の損耗による保守につきましては、  
 弊社〔商品に関する問い合わせ窓口〕まで個別にご相談下さい。

## 9-2 保守部品

図番	部品番号	品名	使用数	備考	
★	B1	F511310-1	パソコン（一式）	1	HPC-M3400Q
★	B2	F000489-1	プリンター	1	
	B3	F000390-1	インクリボンカセット	1	
	B4	F000391-1	ペーパーフランジ（2個／1セット）	1	
★	B5	F512027-1	カメラユニット（金具付）	1	ケーブル押さえ金具付
	B6	F512028-1	カメラアダプター（金具付）	1	
★	B7	F512029-1	撮影タッチパネル（金具付）	1	TM150-FYK04H16
★	B8	F512030-1	落書デジタイザー（金具付）	2	PDC-7259-U01
	B9	F506652-1	コインメカ	1	PFB-730（特別白）
	B10	F000437-1	コインカウンター	1	
	B11	7943301-7	シールカウンター	1	
★	B12	F512031-1	通信ユニット	1	
	B13	3067747-6	UPS用バッテリー	1	
★	B14	F000501-1	ストロボ電源	1	F-3801A PWR
	B15	F000475-1	ストロボ（大型H2） 反射板あり	4	OM-54H2
	B16	3067801-4	ストロボ（小型） 反射板なし	3	OM-54MH-S
	B17	3067691-7	箱型スピーカー（白）	2	
	B18	3049902-7	箱型スピーカー（黒）	2	
	B19	F000206-1	ランプ器具	4	ES-T251-TU1
	B20	F000496-1	蛍光管器具	3	HLT-20-INV-TU-N2
	B21	F000508-1	メンテナンスキー	1	
	B22	F000509-1	メンテナンスキー+シリンダー	5	

★は先出し交換部品です。交換後の部品は返送願います。

### 9-3 保守部品（その他部品）

図番	部品番号	品名	使用数	備考
C1	F508216-1	上傘前アクリル（金具付）	1	
C2	F512032-1	上傘後カバー（金具付）	1	
C3	F512033-1	カメラカバー	1	
C4	F511312-1	カメラユニット制御基板	1	
C5	F512035-1	下箱アクリル（金具付）	1	
C6	F511428-1	LED基板	14	撮影背面に取付
C7	F512037-1	撮影カバー	1	
C8	F512038-1	金庫扉	1	
C9	F512039-1	金庫	1	
C10	F512040-1	背景左ストロボアクリル（金具付）	1	
C11	F512041-1	背景右ストロボアクリル（金具付）	1	
C12	F306490-1	落書蛍光灯アクリル	2	
C13	F306491-1	落書コンテンツアクリル	2	
C14	F306492-1	落書デジタルタイザアクリル	2	
C15	F300216-1	ペンホルダー	4	
C16	F512042-1	プリンター扉	1	
C17	F508663-1	LED基板	3	プリンター扉に取付
C18	F306493-1	LEDカバー	1	
C19	F401012-1	LEDシート	1	
C20	F307437-1	シール出口アクリル	1	
C21	F505849-1	荷物フック	4	
C22	F511317-1	カーテンユニット	1	
C23	7943482-0	カーテンモーター	1	
C24	F303882-1	カーテンセンサーブラケット	2	
C25	4376036-4	カーテンリング	1	
C26	F511311-1	カーテン制御基板	1	
C27	F512044-1	天井ストロボユニット	1	
C28	F308942-1	天井ストロボアクリル	1	
C29	F512045-1	背景上ストロボユニット	1	
C30	F308943-1	背景上ストロボアクリル	1	
★C31	F512046-1	電源ユニット	1	
C32	F512043-1	LED電源	1	
C33	F511521-1	電源コード	1	

★は先出し交換部品です。交換後の部品は返送願います。

## 9-4 保守部品（テントフレーム）

図番	部品番号	品名	使用数	備考
D1	F512047-1	側面フレーム（左）	1	
D2	F512048-1	側面フレーム（右）	1	
D3	F308204-1	側面フレームカバーA	2	
D4	F308944-1	側面フレームカバーB（左）	1	
D5	F308945-1	側面フレームカバーB（右）	1	
D6	F200160-1	撮影上カバー（左）	1	
D7	F512049-1	撮影上カバー（右）	1	
D8	F200161-1	撮影上カバー（中）	1	
D9	F308946-1	撮影上背面カバー（左）	1	
D10	F308947-1	撮影上背面カバー（右）	1	
D11	F308948-1	上傘固定金具	1	
D12	F401004-1	天井フレームカバー	4	
D13	F401005-1	背景上フレームカバー	2	
D14	F512050-1	カーテンフレーム固定金具	1	
D15	F512051-1	カーテンフレームA	1	
D16	F308949-1	カーテンフレームB	2	
D17	F308950-1	カーテンフレームC	1	
D18	F512052-1	カーテンフレームD（左）	1	
D19	F512053-1	カーテンフレームD（右）	1	
D20	F512054-1	背景背面固定金具	1	
D21	F308951-1	背景側面固定金具（左）	1	
D22	F512055-1	背景側面固定金具（右）	1	
D23	F200162-1	リアルカーテン背面押さえ金具	1	
D24	F200163-1	リアルカーテン背面固定金具	1	
D25	F308952-1	リアルカーテン固定金具A	2	
D26	F308953-1	リアルカーテン固定金具B	2	
D27	F308954-1	リアルカーテン固定金具C	2	
D28	F400260-1	落書連結金具	4	
D29	F308955-1	連結下フレーム	2	
D30	F308956-1	フロアシート押さえ金具	2	
D31	F401006-1	フロアシート固定金具	4	
D32	F308957-1	カーテンユニット取付金具（左）	1	
D33	F308958-1	カーテンユニット取付金具（右）	1	
D34	F512056-1	転倒防止キャスター	2	
D35	F306969-1	転倒防止キャスター固定金具	2	

図番	部品番号	品名	使用数	備考
D36	F304443-1	転倒防止金具	2	
D37	F308959-1	撮影上カバー輸送金具（左）	1	
D38	F308960-1	撮影上カバー輸送金具（右）	1	
D39	F512057-1	側面フレーム輸送金具（左）	2	
D40	F512058-1	側面フレーム輸送金具（右）	2	
D41	F401007-1	フレーム連結輸送金具	2	

## 9-5 保守部品（カーテン類）

図番	部品番号	品名	使用数	備考
☆ E1	F511387-1	背景背面カーテン	1	ぶら下がり注意を記載
☆ E2	F511388-1	撮影カーテン（左）	1	ぶら下がり注意を記載
☆ E3	F511389-1	撮影カーテン（右）	1	ぶら下がり注意を記載
☆ E4	F511390-1	落書カーテン（左）	1	ぶら下がり注意を記載
☆ E5	F511391-1	落書カーテン（右）	1	ぶら下がり注意を記載
☆ E6	F511394-1	落書前面カーテン（中）	1	ぶら下がり注意を記載
☆ E7	F511392-1	落書前面カーテン（左）	1	
☆ E8	F511393-1	落書前面カーテン（右）	1	
☆ E9	F308452-1	天井前カーテン	1	
☆ E10	F308453-1	天井後カーテン	1	
☆ E11	F308409-1	背景カーテン	1	
☆ E12	F308463-1	リアルカーテン	1	
E13	F511401-1	撮影パウチ（左）	1	
E14	F511403-1	撮影パウチ（右）	1	
☆ E15	F308607-1	フロアシート	1	
E16	F511408-1	落書コンテンツシート	1	
E17	F511409-1	落書デジタイザーシート	2	
E18	F511410-1	シール出口シート	1	
E19	F511414-1	荷物フックシール	4	
E20	F400046-1	樹脂ワッシャー	135	

☆は消防庁防災認定品です。

## 9-6 保守部品（PLラベル類）

図番	部品番号	品名	使用数	備考
F1	4379138-3	点検警告ストロボ交換注意ラベル（縦）	7	
F2	F400102-1	蛍光灯注意ラベル	2	
F3	F400104-1	蛍光灯注意ラベル（横）	1	
F4	F400214-1	ランプ注意ラベル	3	
F5	F400269-1	転倒警告ラベル	6	
F6	F400262-1	感電警告ラベル（大）	5	
F7	F400592-1	光刺激注意ラベル（大）	3	
F8	F400267-1	取扱上注意ラベル	2	
F9	F400079-0	感電警告点検ラベル	1	
F10	F400263-1	頭上注意ラベル	1	
F11	F400261-1	ぶら下がり注意ラベル（小）	4	
F12	4379137-5	作業前警告ラベル	1	
F13	4379136-7	分解禁止警告ラベル	1	
F14	F400266-1	接地警告ラベル	1	
F15	F400264-1	もたれ掛かり注意ラベル	1	
F16	F400268-1	コイン返却口注意ラベル	1	
F17	F400456-1	金庫引出注意ラベル（35cm）	1	
F18	4379131-6	落下注意ラベル	5	
F19	F400444-1	カーテンユニット取扱警告ラベル	1	
F20	4379133-2	転倒防止金具ラベル	4	

## 9-7 市販品

図番	部品番号	品名	使用数	備考
G1	F000405-1	LEDランプ10W（昼光色）	4	LDA10D-G/Z60/W
G2	F000319-1	蛍光管18W（3波長昼光色）	1	FL20SS・EX-D/18-ZN (FL20SS・EX-D/18-Z)
G3	F000322-1	蛍光管18W（3波長クール色）	2	FL20SS・ECW/18XF (FL20SS・ECW/18X)

# 9-8 部品配置図

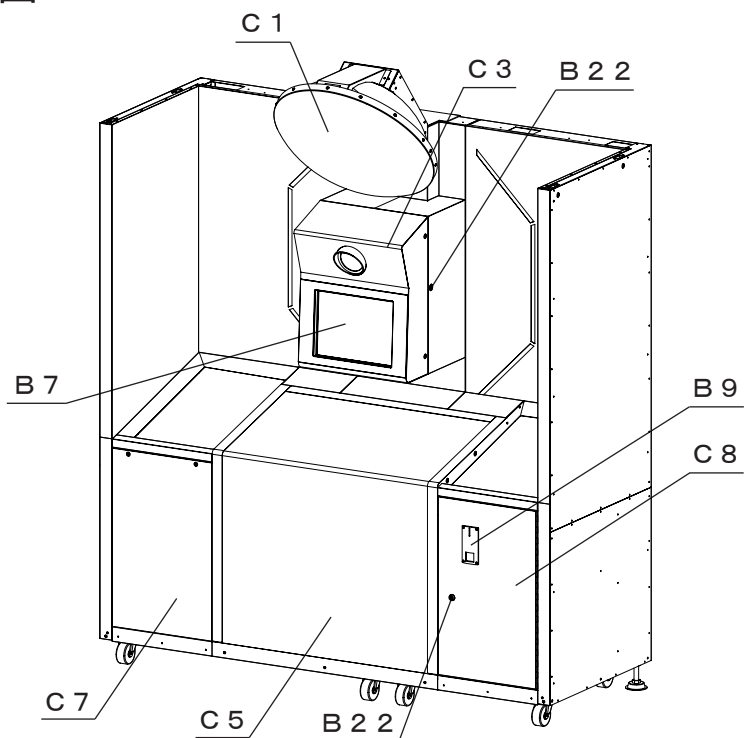

撮影ユニット前面

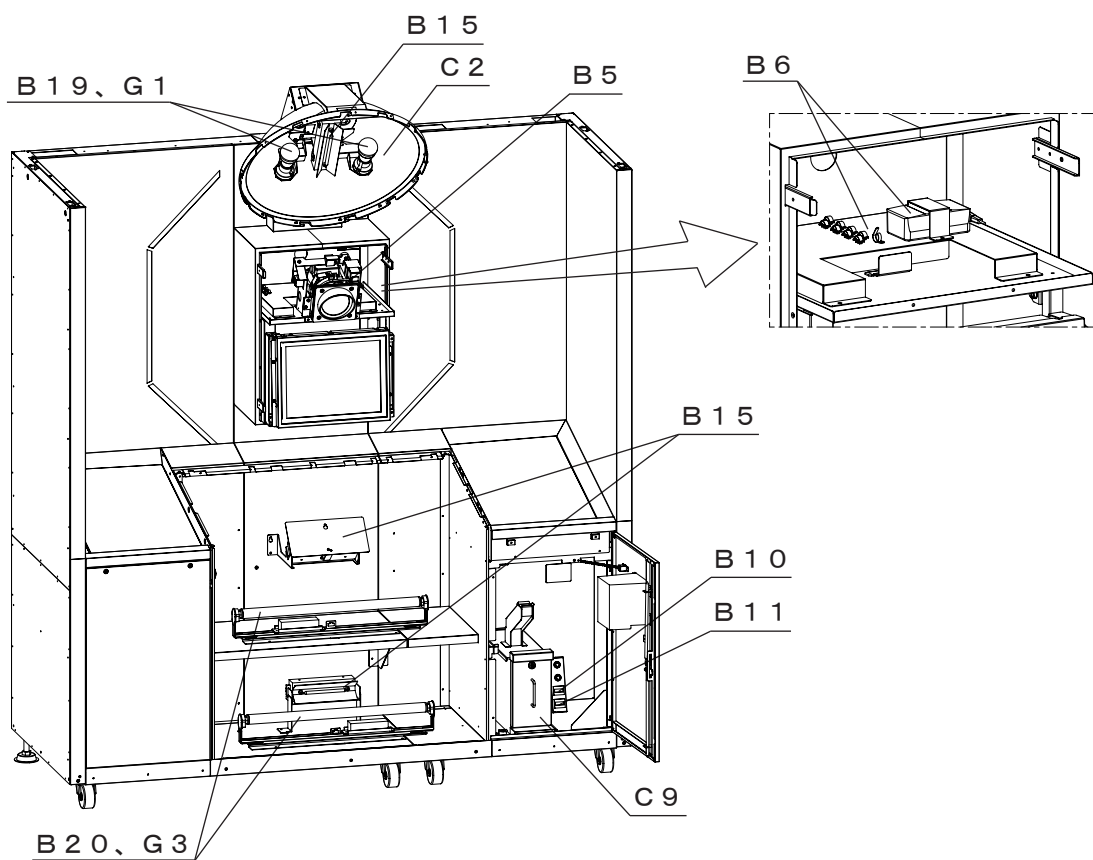

撮影ユニット前面内部



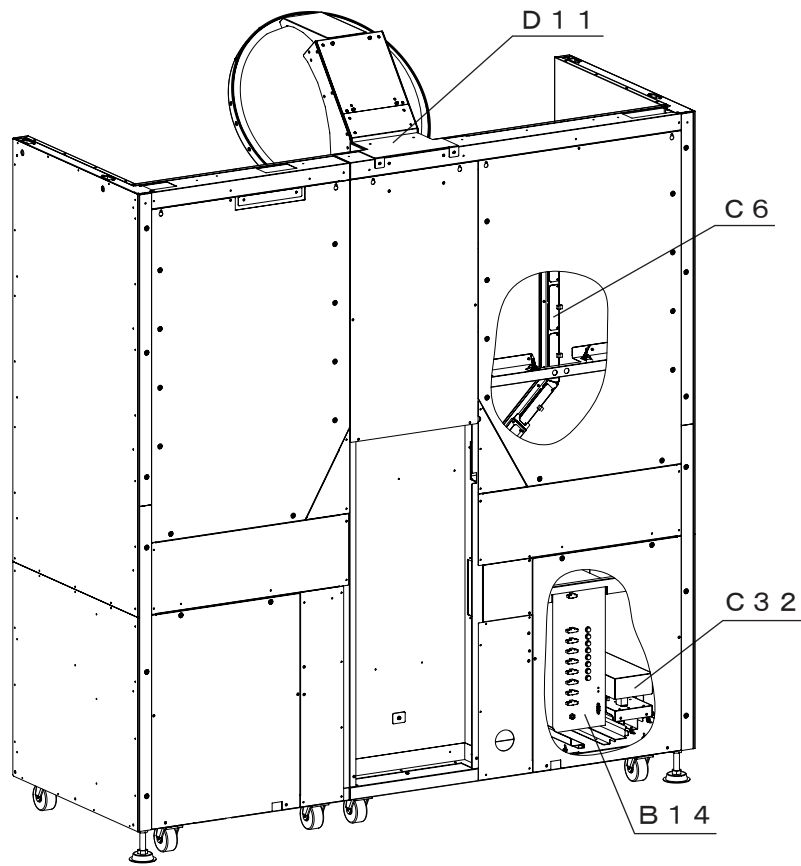

撮影ユニット背面

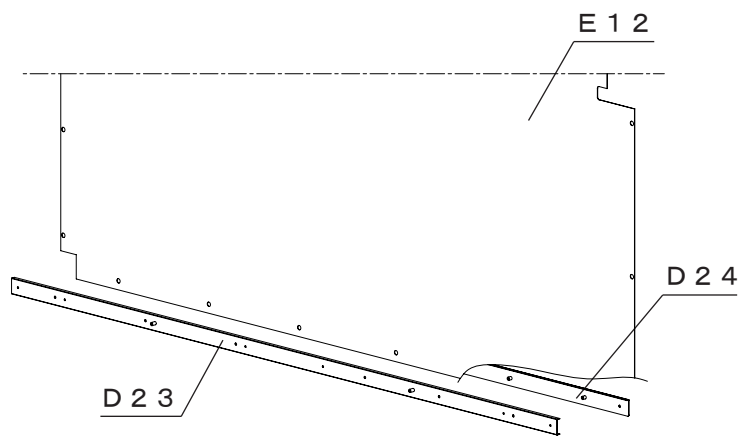
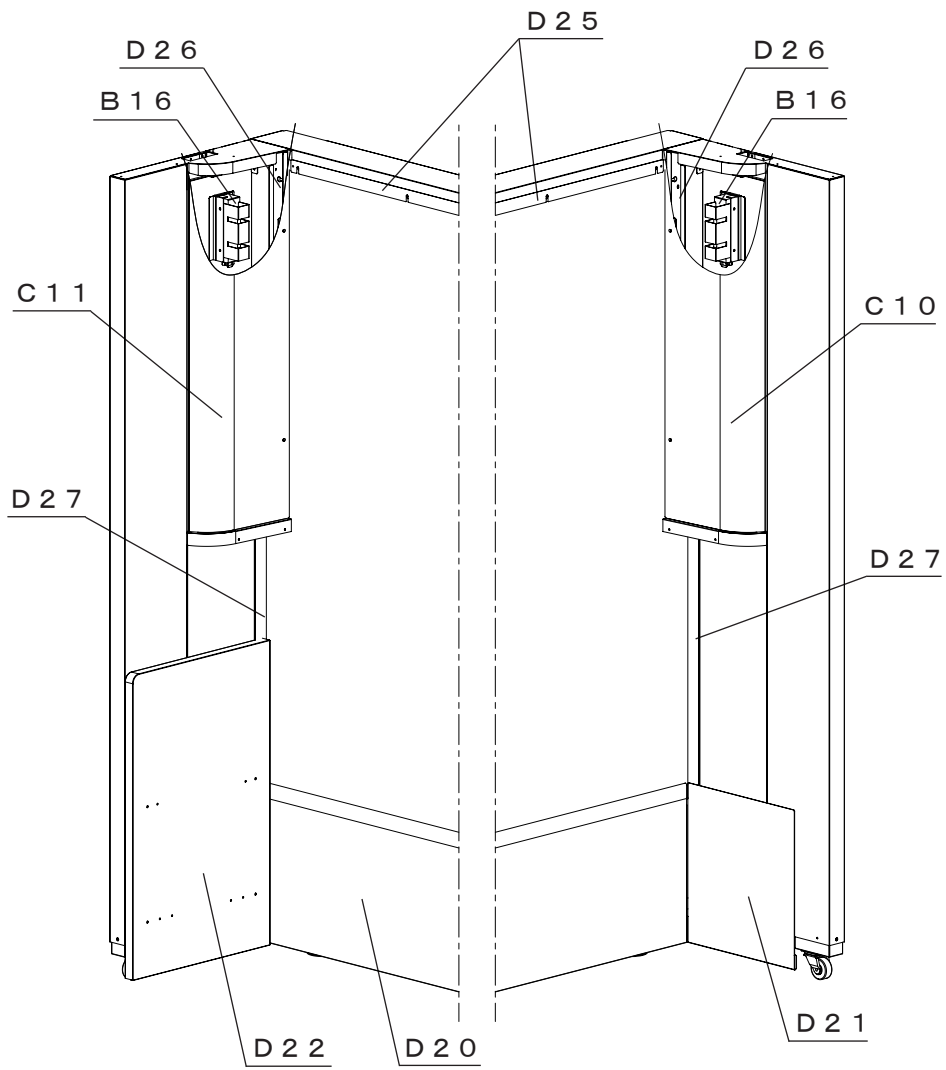

背景ユニット

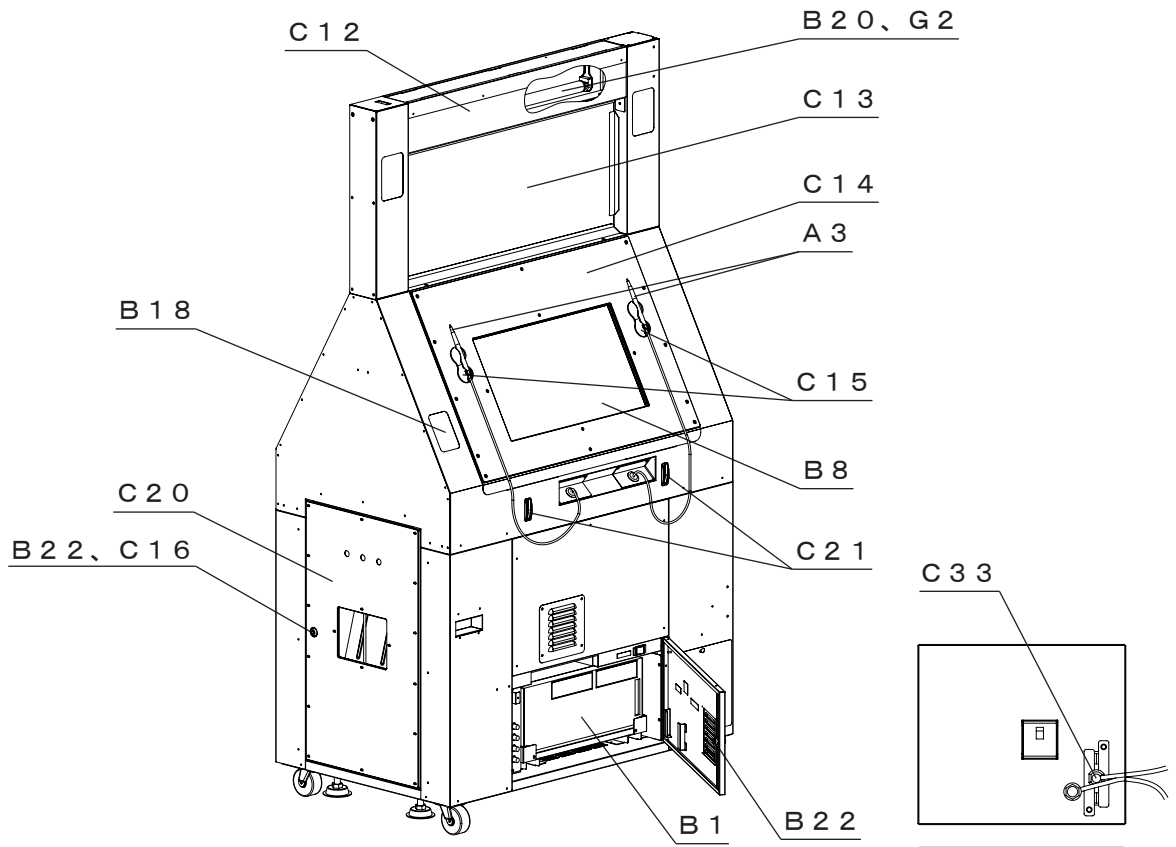

落書ユニット左側面

主電源パネル

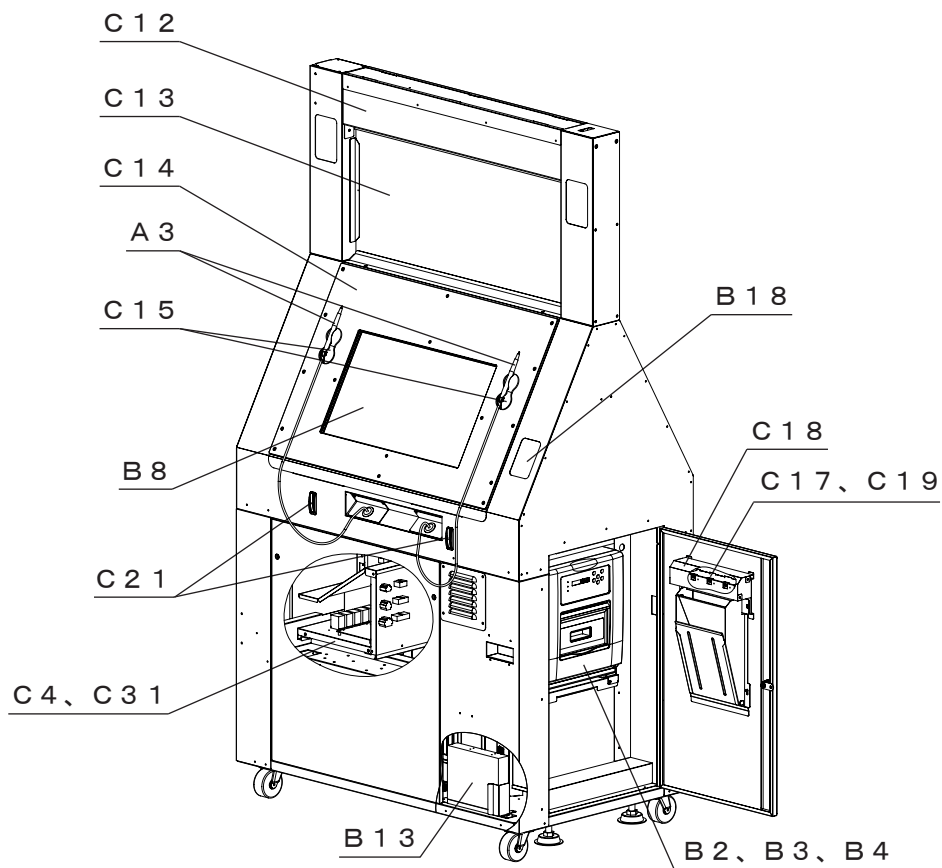

落書ユニット右側面

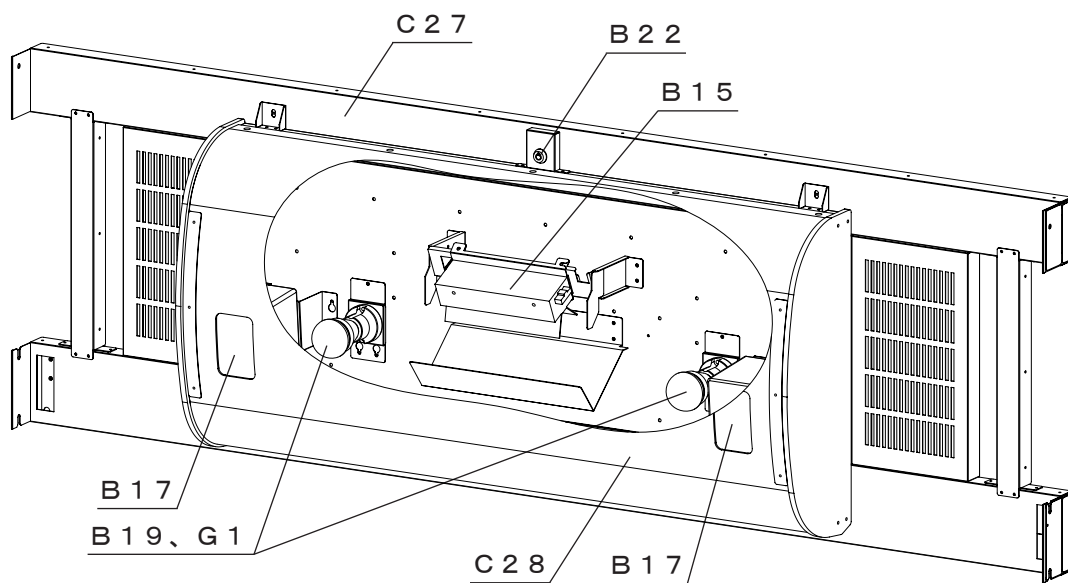

天井ストロボユニット

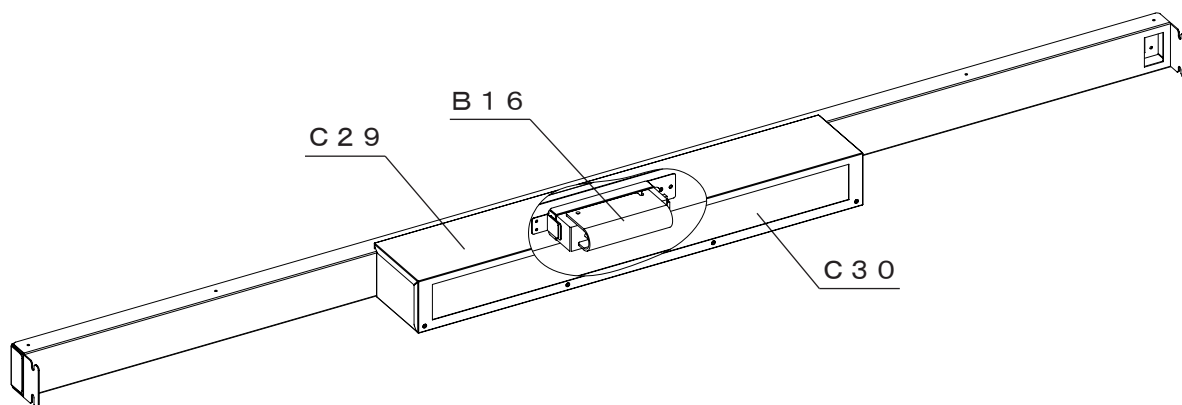

背景上ストロボユニット

## 9-9 部品図

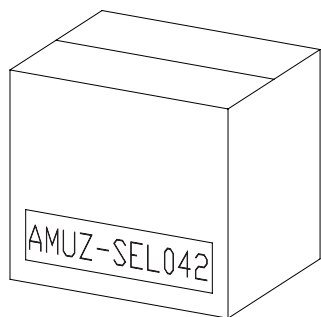

A 1  
シール紙セット



A 2  
タッチペン替芯セット  
(3本入り)

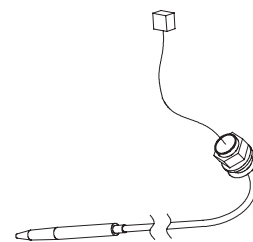

A 3  
タッチペン

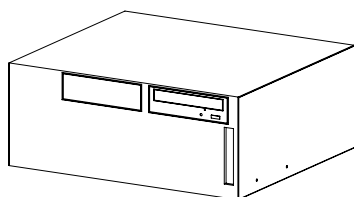

B 1  
パソコン (一式)

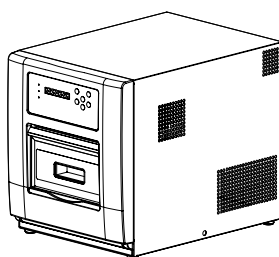

B 2  
プリンター

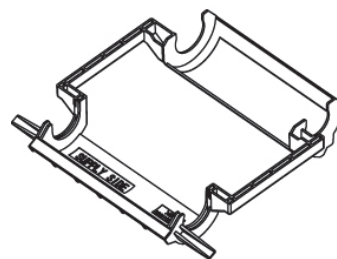

B 3  
インクリボンカセット

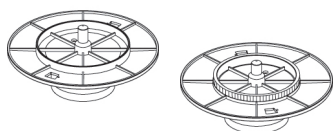

B 4  
ペーパーフランジ  
(2個/1セット)

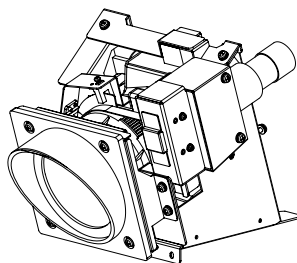

B 5  
カメラユニット (金具付)



B 6  
カメラアダプター (金具付)

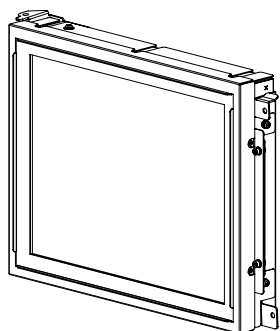

B 7  
撮影タッチパネル (金具付)

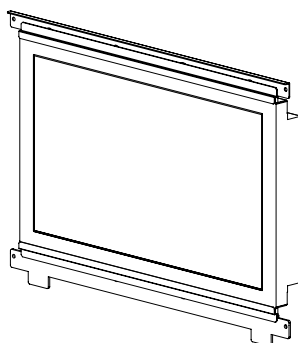

B 8  
落書デジタイザー (金具付)

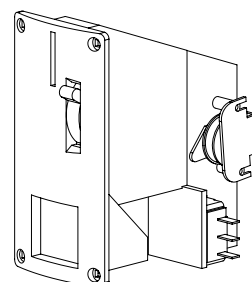

B 9  
コインメカ

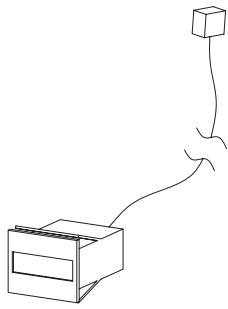

B 1 0  
コインカウンター

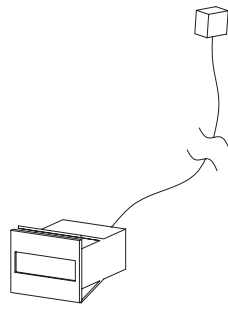

B 1 1  
シールカウンター

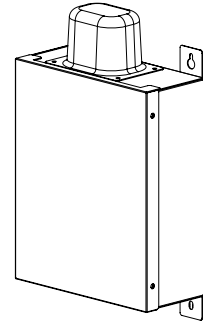

B 1 2  
通信ユニット

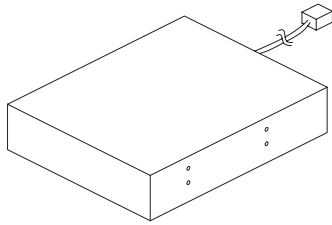

B 1 3  
UPS用バッテリー

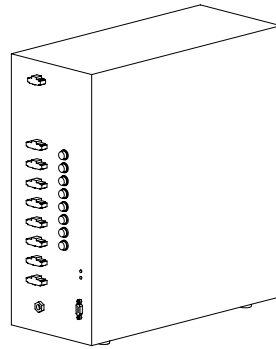

B 1 4  
ストロボ電源

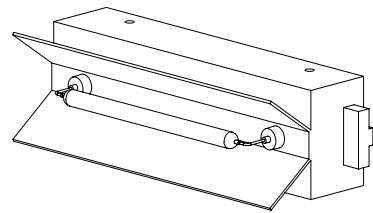

B 1 5  
ストロボ (大型H2)  
反射板あり

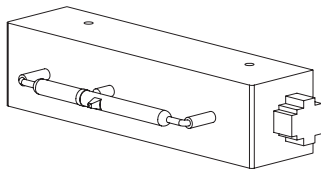

B 1 6  
ストロボ (小型)  
反射板なし

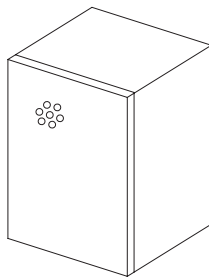

B 1 7  
箱型スピーカー (白)

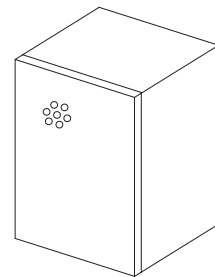

B 1 8  
箱型スピーカー (黒)

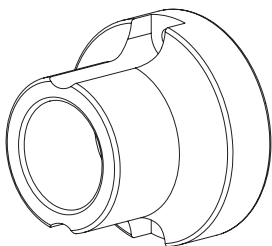

B 1 9  
ランプ器具

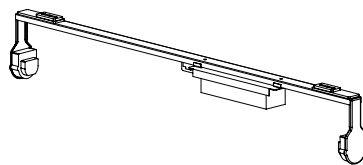

B 2 0  
蛍光管器具

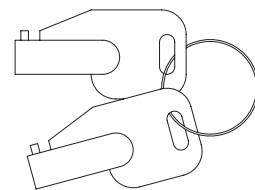

B 2 1  
メンテナンスキー

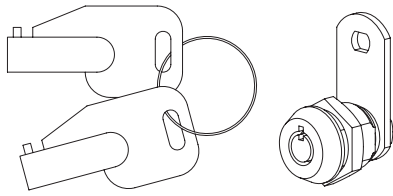

B 2 2

メンテナンスキー+シリンダー

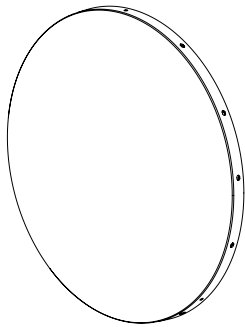

C 1  
上傘前アクリル (金具付)

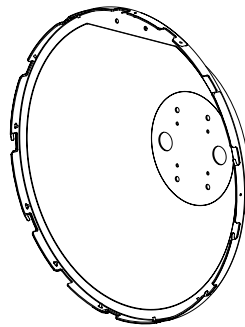

C 2  
上傘後カバー (金具付)

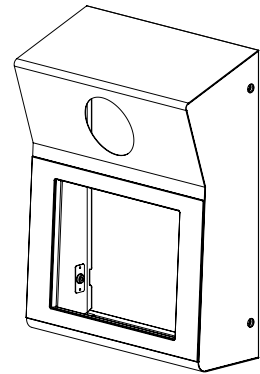

C 3  
カメラカバー

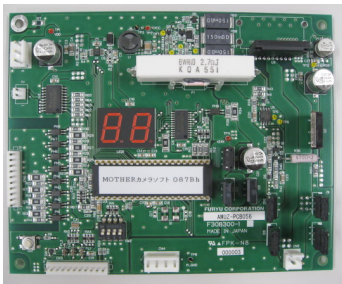

C 4  
カメラユニット制御基板

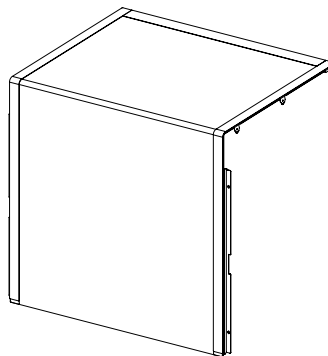

C 5  
下箱アクリル (金具付)

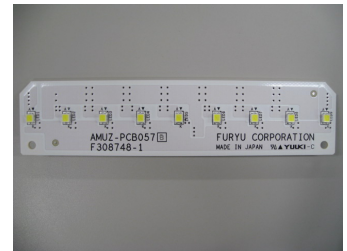

C 6  
LED基板

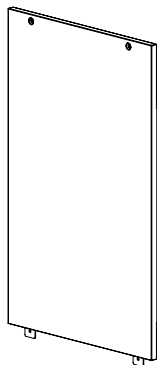

C 7  
撮影カバー

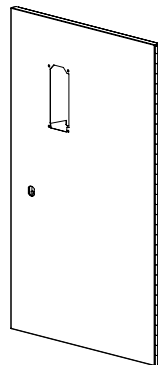

C 8  
金庫扉

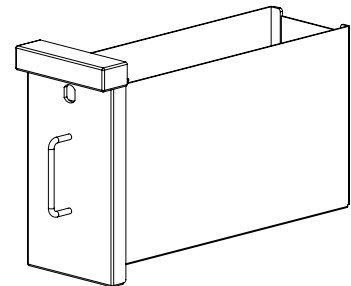

C 9  
金庫

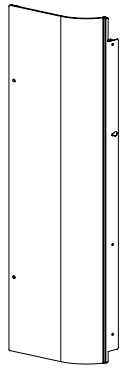

C 1 0  
背景左ストロボ亚克力  
(金具付)

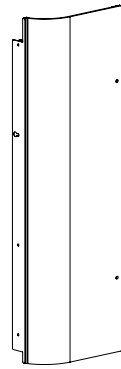

C 1 1  
背景右ストロボ亚克力  
(金具付)

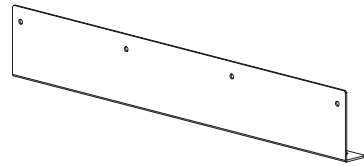

C 1 2  
落書蛍光灯亚克力

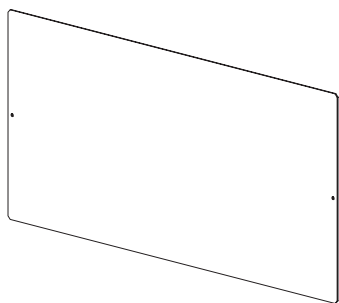

C 1 3  
落書コンテンツ亚克力

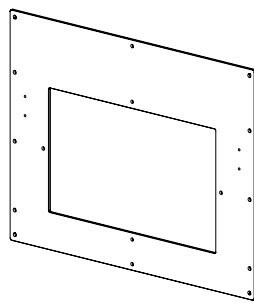

C 1 4  
落書デジタイザー亚克力

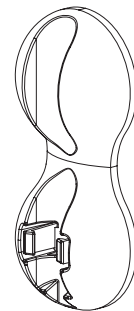

C 1 5  
ペンホルダー

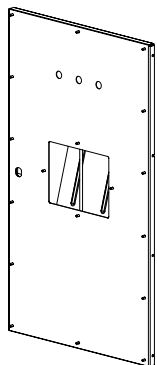

C 1 6  
プリンター扉

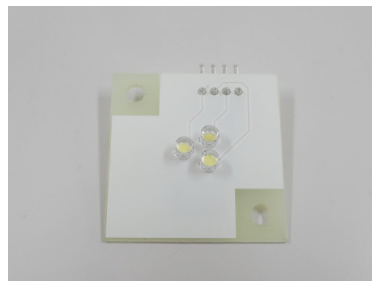

C 1 7  
LED基板

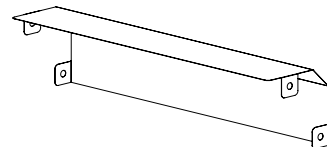

C 1 8  
LEDカバー

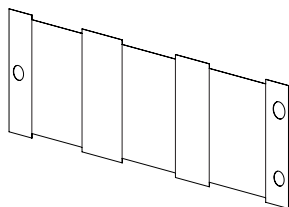

C 1 9  
LEDシート

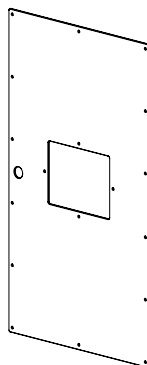

C 2 0  
シール出口亚克力

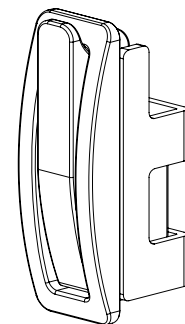

C 2 1  
荷物フック



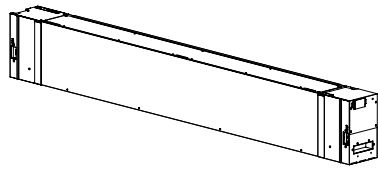

C 2 2  
カーテンユニット

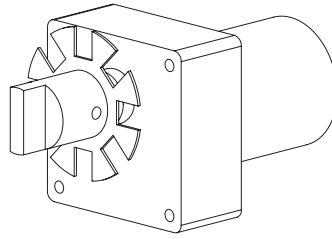

C 2 3  
カーテンモーター

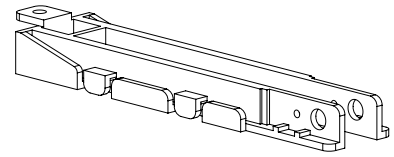

C 2 4  
カーテンセンサーブラケット

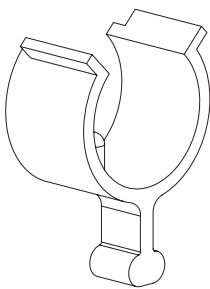

C 2 5  
カーテンリング

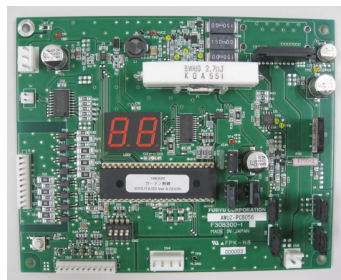

C 2 6  
カーテン制御基板

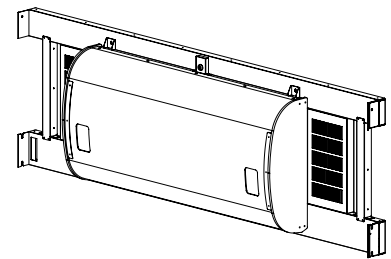

C 2 7  
天井ストロボユニット

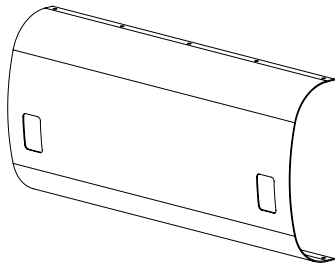

C 2 8  
天井ストロボアクリル

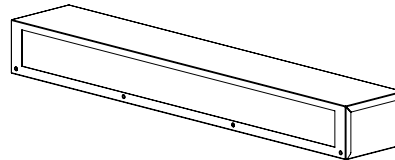

C 2 9  
背景上ストロボユニット

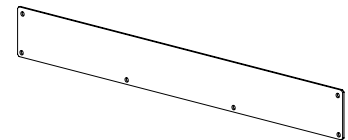

C 3 0  
背景上ストロボアクリル

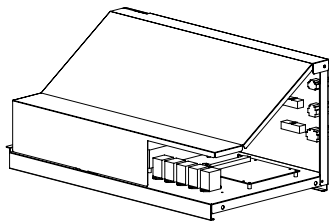

C 3 1  
電源ユニット



C 3 2  
LED電源



C 3 3  
電源コード

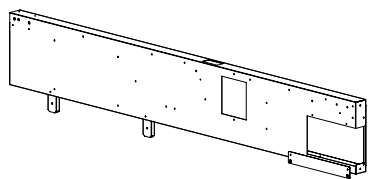

D 1  
側面フレーム（左）

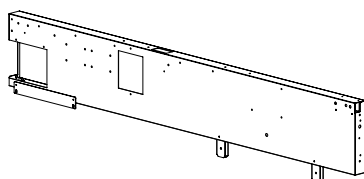

D 2  
側面フレーム（右）

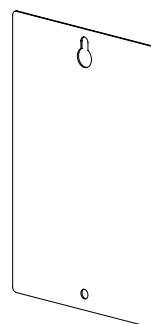

D 3  
側面フレームカバーA

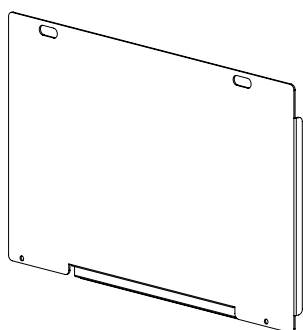

D 4  
側面フレームカバーB（左）

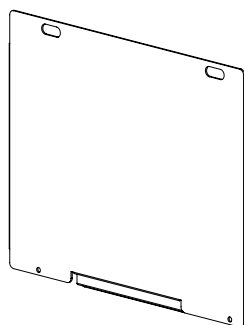

D 5  
側面フレームカバーB（右）

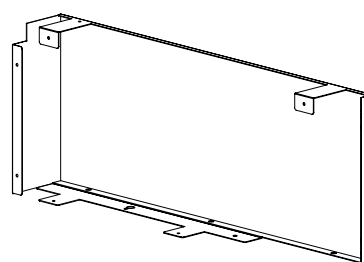

D 6  
撮影上カバー（左）

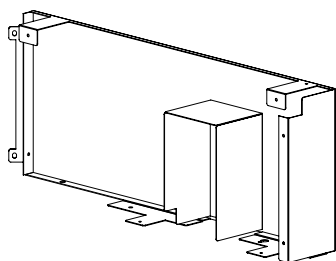

D 7  
撮影上カバー（右）

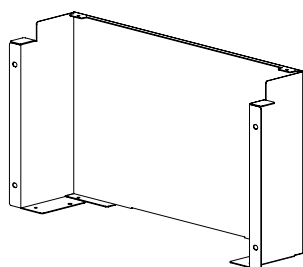

D 8  
撮影上カバー（中）

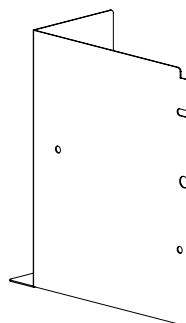

D 9  
撮影上背面カバー（左）

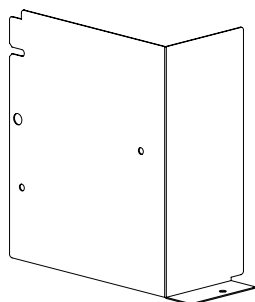

D 10  
撮影上背面カバー（右）

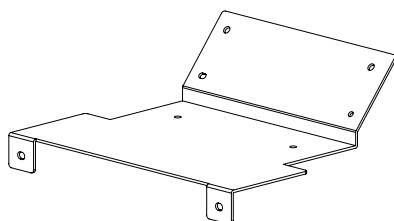

D 11  
上傘固定金具



D 12  
天井フレームカバー



D 13  
背景上フレームカバー

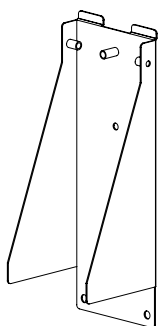

D 14  
カーテンフレーム固定金具

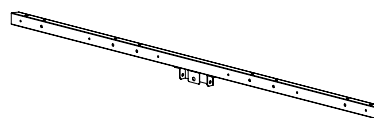

D 15  
カーテンフレームA

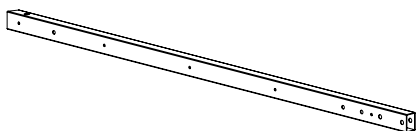

D 16  
カーテンフレームB

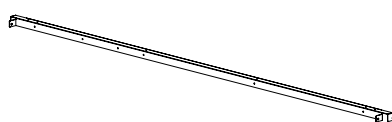

D 17  
カーテンフレームC

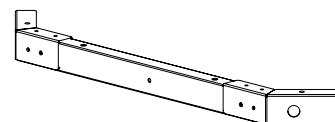

D 18  
カーテンフレームD (左)

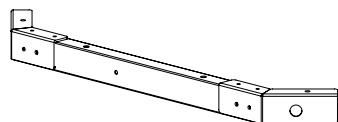

D 19  
カーテンフレームD (右)

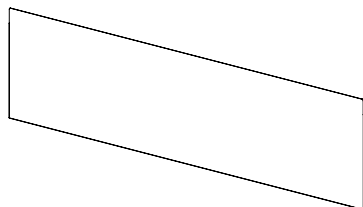

D 20  
背景背面固定金具

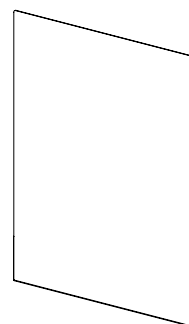

D 21  
背景側面固定金具 (左)

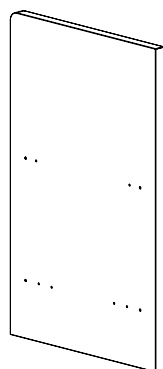

D 22  
背景側面固定金具 (右)

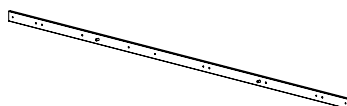

D 23  
リアルカーテン背面押さえ金具

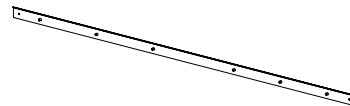

D 24  
リアルカーテン背面固定金具

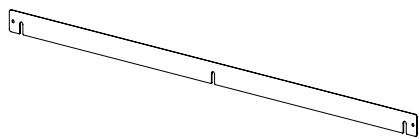

D 2 5  
リアルカーテン固定金具A



D 2 6  
リアルカーテン固定金具B



D 2 7  
リアルカーテン固定金具C

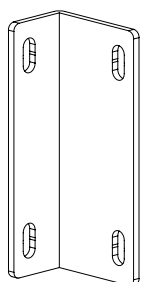

D 2 8  
落書連結金具

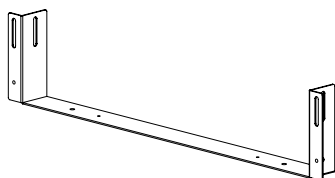

D 2 9  
連結下フレーム

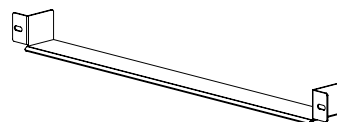

D 3 0  
フロアシート押さえ金具

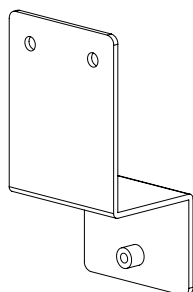

D 3 1  
フロアシート固定金具

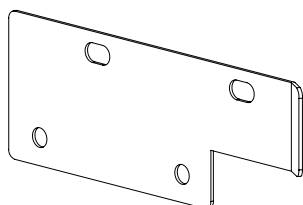

D 3 2  
カーテンユニット取付金具 (左)

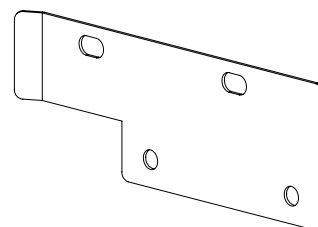

D 3 3  
カーテンユニット取付金具 (右)

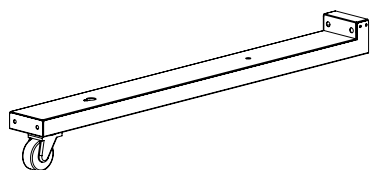

D 3 4  
転倒防止キャスター

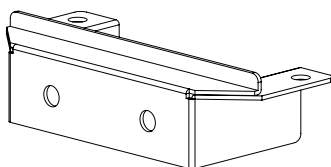

D 3 5  
転倒防止キャスター固定金具

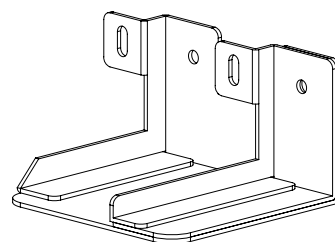

D 3 6  
転倒防止金具

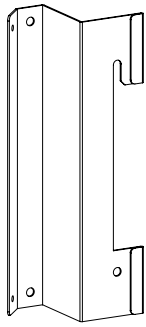

D 3 7  
撮影上カバー輸送金具 (左)

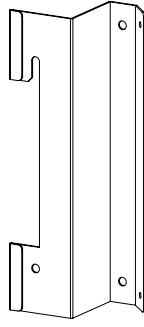

D 3 8  
撮影上カバー輸送金具 (右)

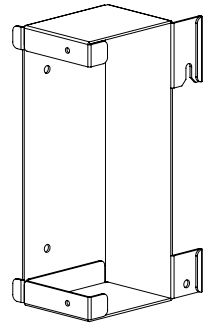

D 3 9  
側面フレーム輸送金具 (左)

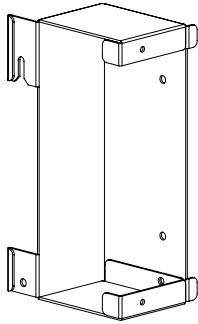

D 4 0  
側面フレーム輸送金具 (右)

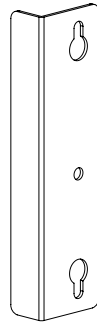

D 4 1  
フレーム連結輸送金具



E 1  
背景背面カーテン



E 2  
撮影カーテン (左)



E 3  
撮影カーテン (右)



E 4  
落書カーテン (左)



E 5  
落書カーテン (右)



E 6  
落書前面カーテン (中)



E 7  
落書前面カーテン (左)



E 8  
落書前面カーテン (右)

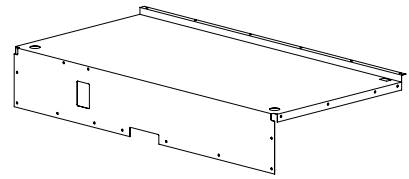

E 9  
天井前カーテン

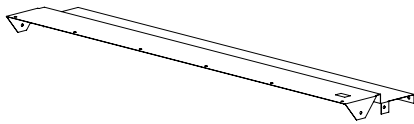

E 10  
天井後カーテン



E 11  
背景カーテン

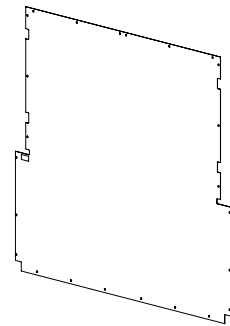

E 12  
リアルカーテン



E 13  
撮影パウチ (左)



E 14  
撮影パウチ (右)

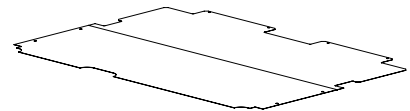

E 15  
フロアシート

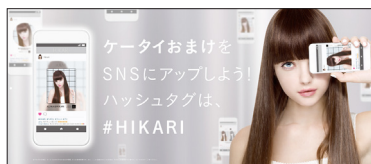

E 16  
落書コンテンツシート



E 17  
落書デジタイザーシート

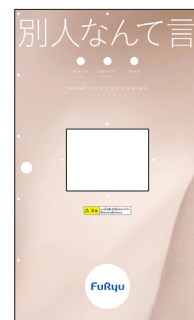

E 18  
シール出口シート

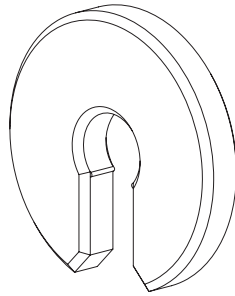

E 1 9  
荷物フックシール

E 2 0  
樹脂ワッシャー

	<p><b>警告</b></p> <p>点検、交換は電源を切り十分に 放電がされるのを待ってから (10分以上待ってから) 行って下さい。 感電する恐れがあります。</p>
	<p><b>注意</b></p> <p>ストロボ交換時 発光管に触れないこと 高温でのやけどや 発光管寿命低下の 恐れあり。</p>

F 1  
点検警告ストロボ交換  
注意ラベル (縦)

	<p><b>警告</b></p> <p>感電の恐れあり</p> <p>蛍光灯の交換は機器の電源を 切ってから行って下さい。</p>
	<p><b>注意</b></p> <p>ヤケドの恐れあり</p> <p>蛍光灯の交換の際には電源を 切り、温度が下がったことを 確認して下さい。</p>

F 2  
蛍光灯注意ラベル

<p><b>警告</b></p> <p>感電の 恐れあり</p> <p>蛍光灯の交換は 機器の電源を 切ってから行って 下さい。</p>	<p><b>注意</b></p> <p>ヤケドの 恐れあり</p> <p>蛍光灯の交換の際には 電源を切り、温度が下 がったことを確認して 下さい。</p>

F 3  
蛍光灯注意ラベル (横)

<p><b>警告</b></p> <p>感電の 恐れあり</p> <p>ランプの交換は 機器の電源を 切ってから行って 下さい。</p>	<p><b>注意</b></p> <p>ヤケドの 恐れあり</p> <p>ランプの交換は 電源を切り、温度 が下がったことを 確認して下さい。</p>

F 4  
ランプ注意ラベル



F 5  
転倒警告ラベル

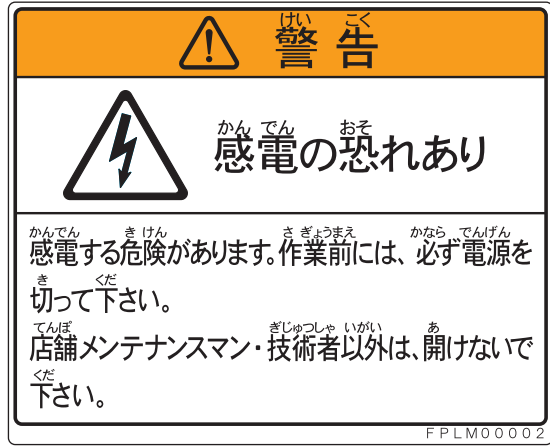

F 6  
感電警告ラベル (大)

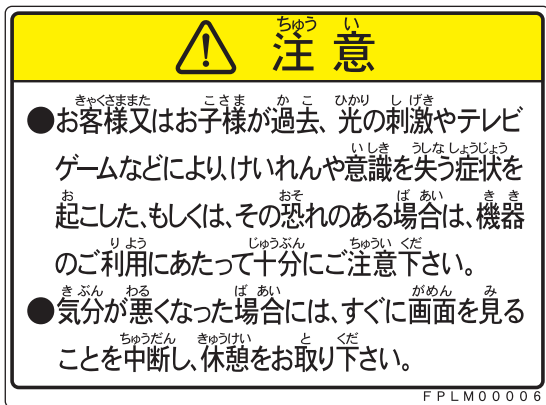

F 7  
光刺激注意ラベル (大)

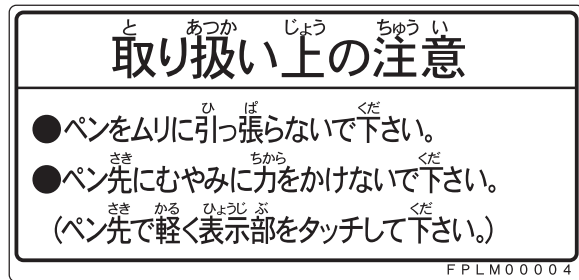

F 8  
取扱上注意ラベル



F 9  
感電警告点検ラベル



F 10  
頭上注意ラベル





F 1 1  
ぶら下がり注意ラベル (小)



F 1 2  
作業前警告ラベル



F 1 3  
分解禁止警告ラベル



F 1 4  
接地警告ラベル

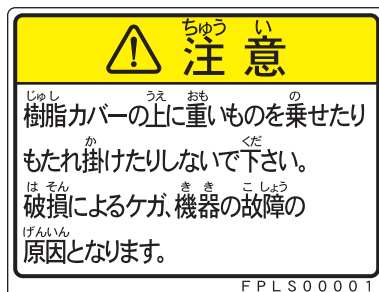

F 1 5  
もたれ掛かり注意ラベル



F 1 6  
コイン返却口注意ラベル



F 1 7  
金庫引出注意ラベル (35cm)



F 1 8  
落下注意ラベル

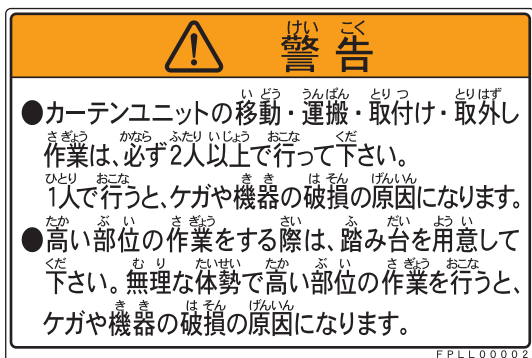

F 1 9  
カーテンユニット取扱警告ラベル

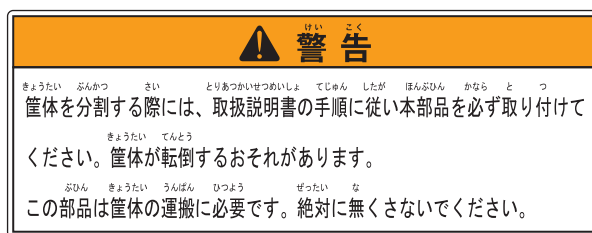

F 2 0  
転倒防止金具ラベル

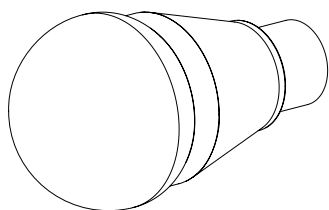

G 1  
LEDランプ  
1 0 W (昼光色)

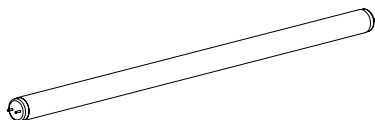

G 2  
蛍光管  
1 8 W (3 波長昼光色)

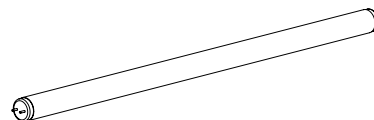

G 3  
蛍光管  
1 8 W (3 波長クール色)